

6803 ST-STD



Beschrijving

Thermostaatkop met contactvoeler of huls.

Versies

Voeler	Met huls, armatuur
Aansluiting op huis	M28, M30
Lengte capillair	0,5, 2 m

Voordelen

- Geschikt voor alle thermostaathuizen van Comap.
- Beperking van boven- of ondertemperatuur.

Toepassingen

- Regeling van de watertemperatuur in de SWW-vaten.
- Constante regeling van het vertrekcircuit in het geval van gecombineerde verwarmingssystemen via vloer/radiators.
- Maximale beperking van de temperatuur van de vertrek- of retourcircuits.
- Minimale beperking of verhoging van de temperatuur van het retourcircuit.
- Instelling van een vaste waarde voor de temperatuur van het vertrekcircuit aan secundaire zijde van warmtewisselaars.
- Instelling van de temperatuur van de afvoerlucht van de luchtvoorverwarmers.

Materialen

Huis : in acetaal
 Handwiel : in ABS
 Bevestigingswartel : vernikkeld messing
 Veren : verzinkt staal

Afmetingen

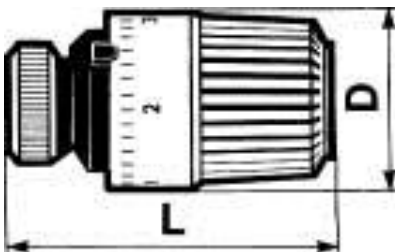

	D	L
M28	49	83
M30	49	87

Assortiment uit de catalogus

Foto	Voeler	Aansluiting op huis	Lengte voeler	Lengte capillair	Kracht veer	Temperatuurbereik	Code
	Met huls 6803STD	M28	157 mm	2 m	3 kg	20-50 °C	803880
		M30	111 mm	0,5 m	4 kg	25-70 °C	803890
				2 m		25-70°C	803892
	Met armatuur 6803ST	M28	157 mm	2m	3 kg	20-50 °C	803801

Installatiegids

1. Draai het beschermkapje los/verwijder het beschermkapje van de thermostaatkraan.
2. Stel het regelmerkteken tegenover de positie 50/70 en breng daarna de kop aan door er licht tegen te duwen (let op dat capillair bij montage niet beschadigd geraakt).
3. Schroef de wartel van de kop op de kraan. Aandraaimoment = 2 Nm

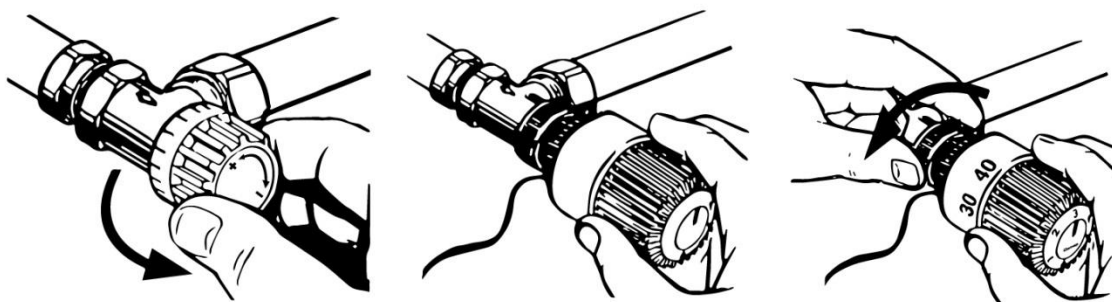

Montage van de voeler

6803ST (803801)	2 m	Ø 11 mm	L 157 mm	
6803STD (803890)	0,5 m	Ø 11 mm	L 157 mm	
6803STD (803880 803892)	2 m			

6803ST

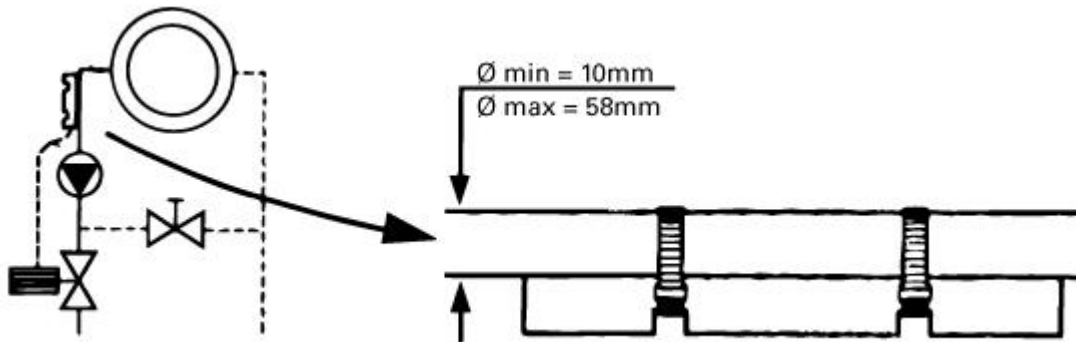

6803STD

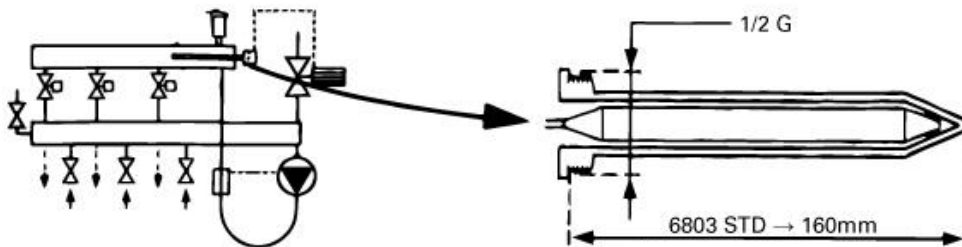

Temperatuurbegrenzing

De temperaturen die op het inregelwiel zijn aangegeven, stemmen overeen met de sluitingstemperaturen, d.w.z. bij sluiting van de kraan, wanneer de voeler een temperatuur registreert, die gelijk is aan die welke geselecteerd werd.

Met behulp van een plastic pin kunt u de temperatuur begrenzen.

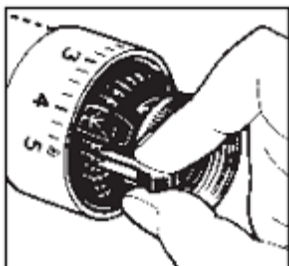

- 1- Maximale regeltemperatuur:
 - > Stel het regelmerkteken in op de gewenste temperatuur.
 - > Schuif de pin in de opening net voor de gewenste waarde.

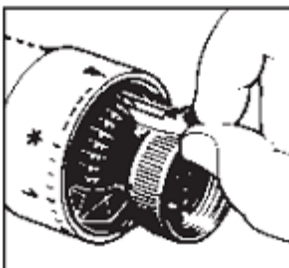

- 2- Minimale regeltemperatuur:
 - > Stel het regelmerkteken in op de gewenste temperatuur.
 - > Schuif de pin in de opening net achter de gewenste waarde.

- 3- Instelling van vaste positie:
 - > Stel het regelmerkteken in op de gewenste temperatuur.
 - > Schuif de pin in de opening ter hoogte van het regelmerkteken.

Accessoires

	Aanduiding	Lengte	Code
	Huls	L = 120 mm diam. 1/2	983410
		L = 170 mm diam. 1/2	983400