



## Tête connectée COMAP CSH



### Description

Tête connectée COMAP CSH qui permet de se chauffer intelligemment en réduisant la consommation tout en augmentant le confort. La tête connectée COMAP, se pilote facilement à partir de son application, pour permettre un meilleur confort et des économies.

### Versions

Connexion	M30 x 1.5 ou M28 x 1.5 ou Danfoss clip
-----------	--

### Avantages

- Pilotage à distance
- Gestion des imprévus
- Aide à la rénovation
- Design simple et discret
- Détection fenêtre ouverte
- Tête silencieuse
- Anti gommage automatique
- Montage simple et sans outils, pas de vidange

### Obligatoire

**!! Pour utiliser la tête autonome, vous devez d'abord avoir acheté un pack démarrage. Ou bien posséder un thermostat COMAP avec sa passerelle autonome**



**Systeme**

COMAP Smart Home

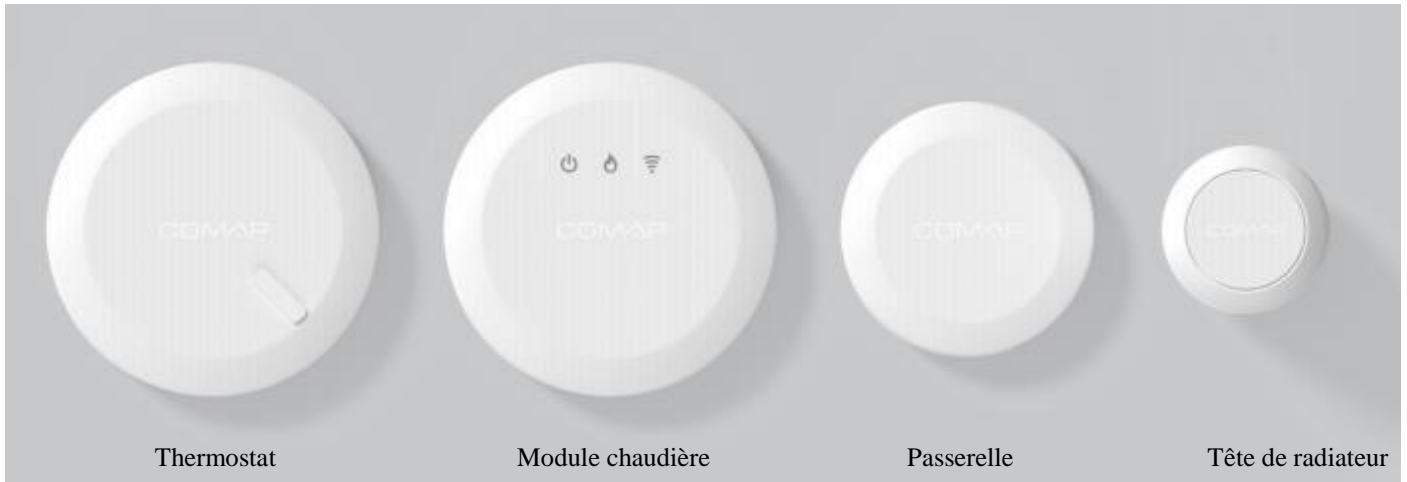

**Principe**

Avec module chaudière

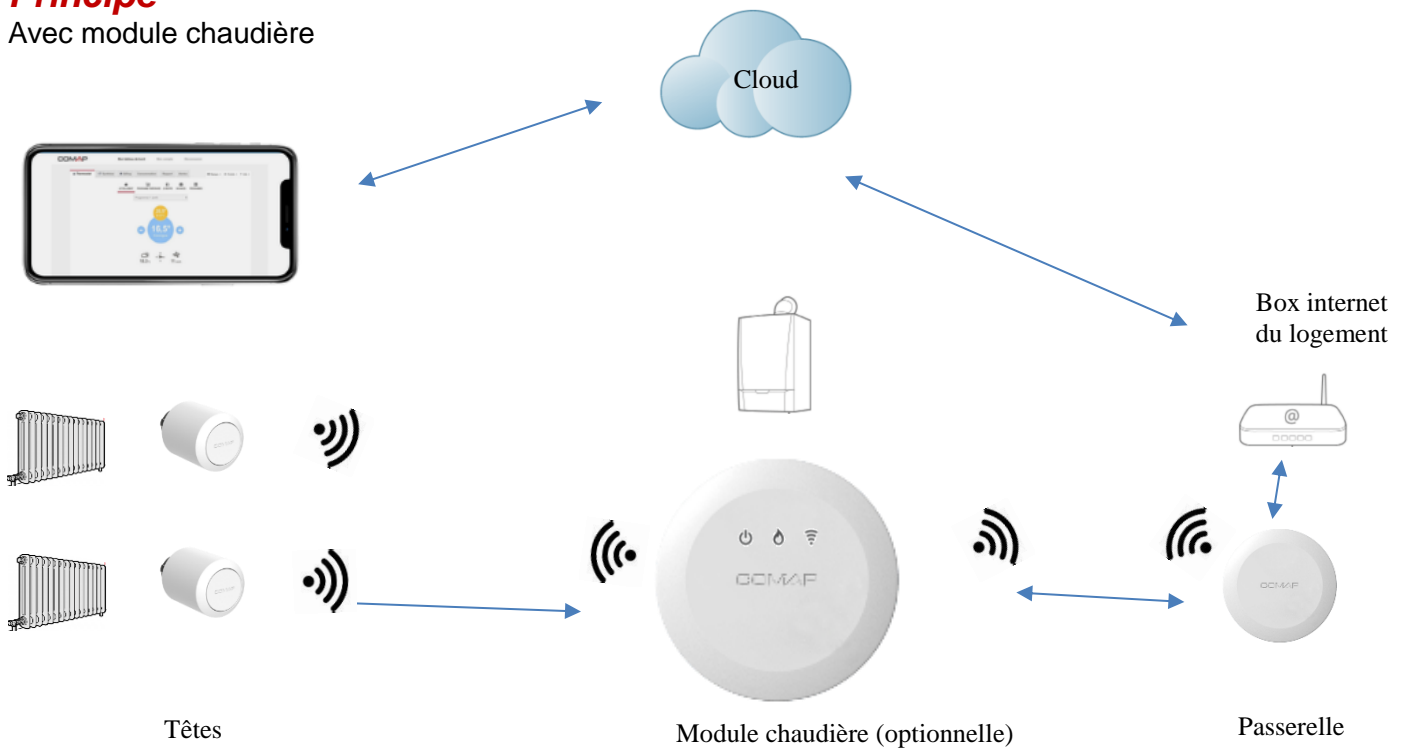



Sans module chaudière

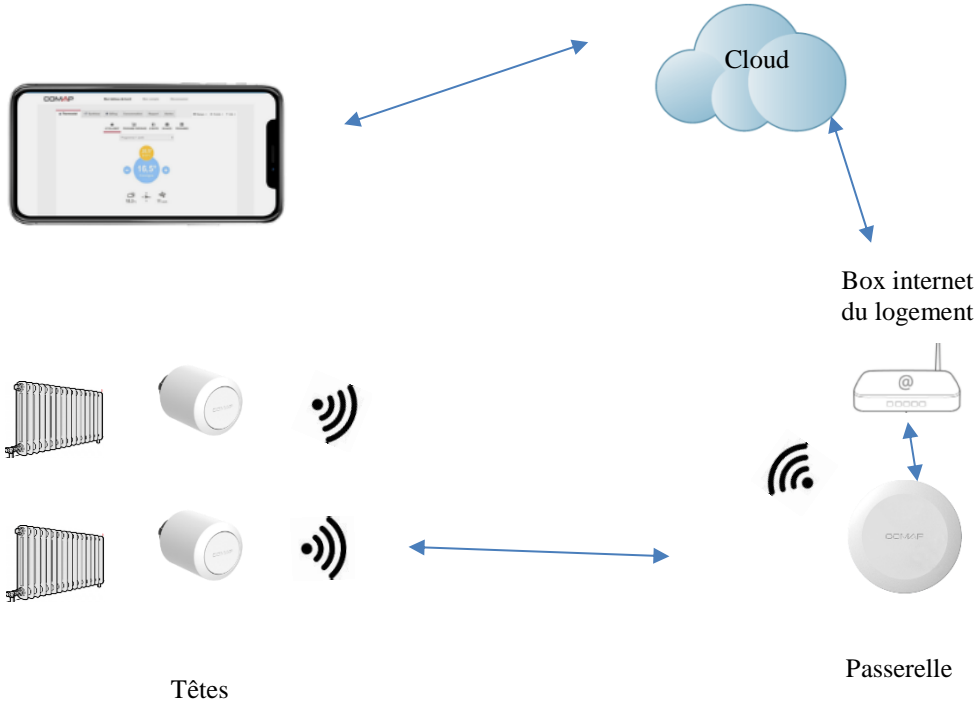



## Référence

### Pack de démarrage

Version	Connexion radiateur	Référence	Remarques	Contient
Connectée 	M28 X1.5	L151004001	Compatible avec les corps Comap M28 et Herz M28	Un module passerelle 2 Tête M28 4 piles AA 1 câble USB 1 câble RJ45
	M30 X1.5	L151005001	Compatible avec les corps Comap M30, Heimeier, Oventrop, ainsi que la majeure partie des corps M30 du commerce.	Un module passerelle 2 Tête M30 4 piles AA 1 câble USB 1 câble RJ45
	M28 X 1.5, M30 X1.5 Clip Danfoss	L151009001	Compatible avec les corps Comap M28 et Herz M28 Compatible avec les corps Comap M30, Heimeier, Oventrop, Herz, ainsi que la majeure partie des corps M30 du commerce. Compatible avec Danfoss et FAR	Un module passerelle 2 Tête M30 4 piles AA 2 adaptateurs M30/M28 2 adaptateurs RA 1 câble USB 1 câble RJ45

### Tête seule\*

\*Nécessite le pack de démarrage pour fonctionner

Version	Connexion radiateur	Référence	Remarques	Contient
	M28 X1.5	L150005001	Compatible avec les corps Comap M28 et Herz M28	1 Tête M28 2 piles AA
	M30 X1.5	L150006001	Compatible avec les corps Comap M30, Heimeier, Oventrop, ainsi que la majeure partie des corps M30 du commerce.	1 Tête M30 2 piles AA
	M28 X 1.5, M30 X1.5 Clip Danfoss	L150007001	Compatible avec les corps Comap M28 et Herz M28 Compatible avec les corps Comap M30, Heimeier, Oventrop, Herz, ainsi que la majeure partie des corps M30 du commerce. Compatible avec Danfoss et FAR	1 Tête M30 2 piles AA 1 adaptateur M30/M28 1 adaptateur RA



## Principe du connecté

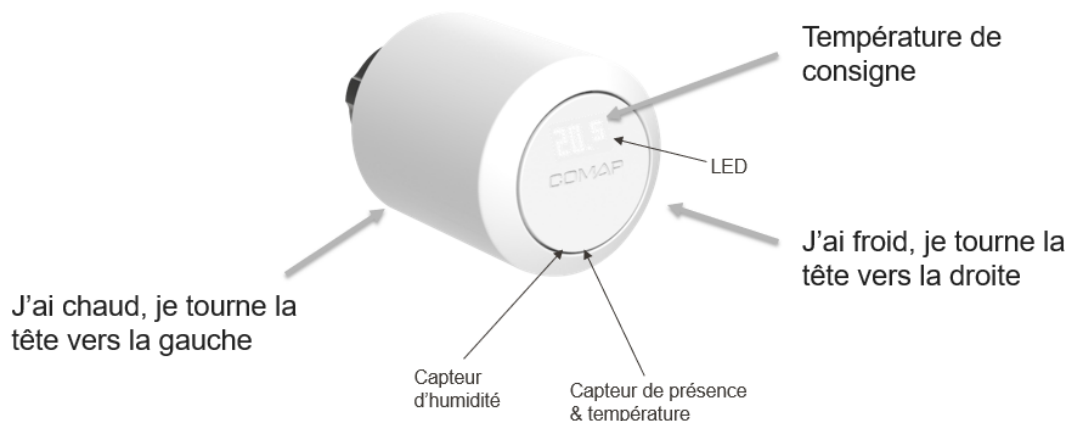

### Augmenter temporairement la température

Lorsque vous avez trop froid tournez la tête vers la droite. Vous verrez l'état de chauffe  la température augmentera dans cette pièce et dans celle associée. Au prochain créneau du programme, la température de consigne de la tête reprendra le programme habituel.

### Diminuer temporairement la température

Lorsque vous avez chaud tournez la tête vers la gauche. Vous verrez l'état de chauffe « coupure »  la température diminuera dans cette pièce et dans celle associée. Au prochain créneau du programme, la température de consigne de la tête reprendra le programme habituel.



**Dimensions**

M30 x 1.5

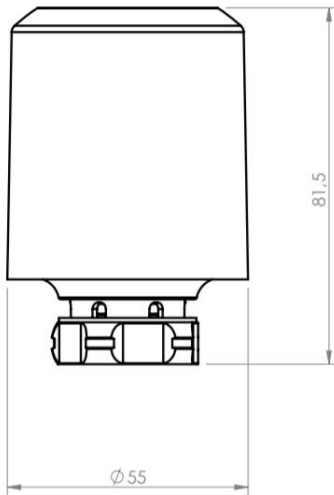

M28 x 1.5

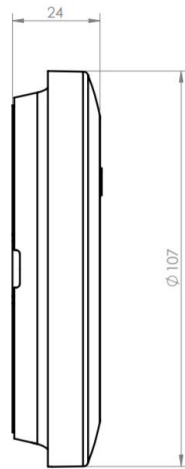
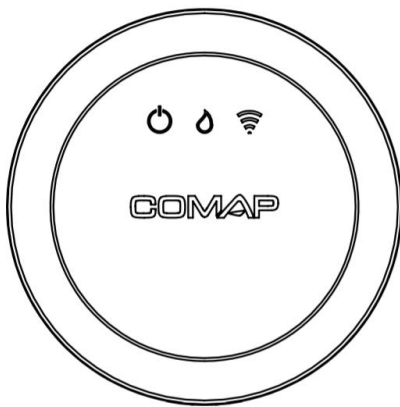
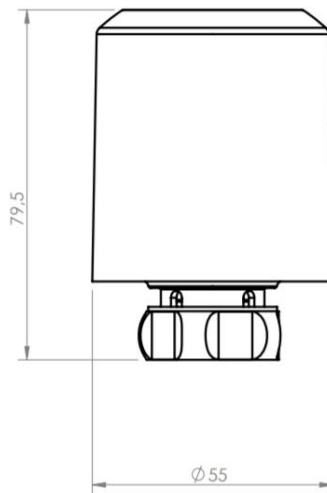

Module chaudière

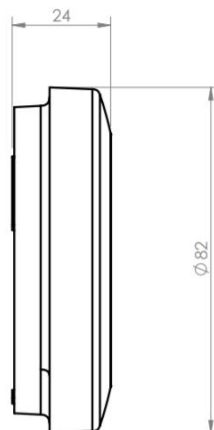
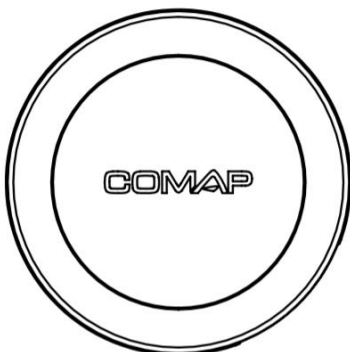

Passerelle



### Spécifications

Tension d'alimentation :	3V (2 piles 1,5V AA/LR06) Ne pas utiliser de piles rechargeables
Indice de protection :	IP20
Affichage	Led basse consommation
Interface radio	868 MHz en utilisant les protocoles 6LoWPAN
Portée de transmission	Portée maximum de 30m environ (la portée est indicative et peut être influencée par le type de construction et l'agencement de l'habitation)
Durée de vie des batteries	2 ans ( <i>cependant cette valeur dépend aussi de votre mode d'utilisation</i> )